

ORION

Руководство по эксплуатации

Жидкокристаллический телевизор

OLT-32102



СОДЕРЖАНИЕ

Меры безопасности и меры предосторожности	2
Комплектация	7
Основные элементы управления телевизором	8
Кнопки передней панели	8
Разъемы телевизора	8
Подготовка телевизора к работе	9
Установка телевизора	10
Выполнение присоединений	11
Использование пульта дистанционного управления	12
Элементы питания пульта дистанционного управления	12
Меры безопасности при работе с элементами питания	12
Кнопки пульта дистанционного управления	13
Основные операции	14
Настройка телевизора	15
Навигация по меню настроек	15
Меню настроек изображения	15
Меню настроек звука	15
Меню настроек телеканалов	16
Меню дополнительных настроек	16
Меню системных настроек	17
Медиа проигрыватель	18
Работа с телетекстом	23
Чистка и уход	24
Поиск и устранение простых неисправностей	25
Технические характеристики	28

Уважаемый покупатель!

Благодарим Вас за выбор продукции, выпускаемой под торговой маркой ORION.

Мы рады предложить Вам изделия, разработанные и изготовленные в соответствии с высокими требованиями к качеству, функциональности и дизайну. Мы уверены, что Вы будете довольны приобретением изделия от нашей фирмы.

Внимательно изучите данное руководство по эксплуатации. Перед началом эксплуатации телевизора все положения данного руководства должны быть прочитаны и поняты. Позаботьтесь о сохранности настоящего Руководства, используйте его в качестве справочного материала при дальнейшем использовании прибора.

ВНИМАНИЕ:

Телевизор находится под высоким напряжением! Во избежание поражения электрическим током не пытайтесь разобрать телевизор или устранить неисправность самостоятельно. Обращайтесь за помощью в сертифицированные специализированные сервисные центры.



Этот значок указывает на то, что телевизор находится под высоким напряжением и возможно поражение электрическим током.



Этот значок указывает на важные инструкции по использованию устройства, отраженные в руководстве по эксплуатации.

МЕРЫ БЕЗОПАСНОСТИ И МЕРЫ ПРЕДОСТОРОЖНОСТИ

Электричество может выполнять множество полезных функций, но оно также может причинять вред и повреждать имущество при неправильном использовании. При разработке и производстве данного телевизора безопасность эксплуатации была приоритетом, однако неправильная эксплуатация может привести к поражению электрическим током и возгоранию. Для вашей безопасности и продления срока службы изделия, пожалуйста, внимательно прочитайте данное руководство перед использованием, а также установкой, эксплуатацией и чисткой телевизора.

Внимательно изучите данное руководство по эксплуатации. Перед началом эксплуатации телевизора все положения данного руководства должны быть прочитаны и поняты.

Данное руководство нужно сохранить, чтобы обращаться к нему в дальнейшем.

Обращайте особое внимание на предупреждения, размещенные на корпусе телевизора и в данном руководстве.

Следуйте всем указаниям, приведенным в данном руководстве.

Применяйте только рекомендованные производителем приспособления и аксессуары.

Использование несоответствующих приспособлений и аксессуаров может стать причиной неисправности или несчастного случая.

При подключении телевизора для соблюдения мер безопасности не используйте розетки устаревшего типа (без заземления). Подсоединение производится с использованием полярной вилки или вилки с заземляющими контактами к заземленным розеткам.



Телевизор должен быть подсоединен к источнику переменного тока 220-240 В, 50/60 Гц. Ни в коем случае не подсоединяйте телевизор к источнику постоянного тока или любому другому источнику питания, характеристики которого отличаются от указанных.



Если вы не планируете использовать телевизор длительный период, то выньте

кабель питания из розетки и отсоедините штекер антенны от телевизора.

Не допускайте перегибание и зажим кабеля питания, особенно в местах выхода кабеля из телевизора и соединения кабеля с вилкой.



Вилка питания телевизора используется как размыкающее устройство, поэтому розетка, к которой подключен кабель питания, долж-

на быть легкодоступна. При отключении кабеля питания беритесь за вилку, не тяните за сам кабель.

Избегайте превышения нагрузки на розетку электропитания и удлинители. Перегрузка может послужить причиной возгорания или поражения электрическим током.



Если из телевизора пошел дым, внутри слышны странные звуки или чувствуется странный запах, немедленно отключите

телевизор от электросети и обратитесь в сервисный центр за ремонтом.



По вопросам технического обслуживания и ремонта обращайтесь только в сертифицированные специализированные сервисные центры. Обслуживание требуется тог-

да, когда телевизор поврежден каким-либо образом (поврежден кабель питания или вилка, на телевизор пролита жидкость или внутрь попал посторонний предмет), если телевизор попал под дождь или находился во влажных условиях, работает не так, как указано в данном руководстве, в его работе произошли существенные изменения, телевизор падал или имеются повреждения на его корпусе.

МЕРЫ БЕЗОПАСНОСТИ И МЕРЫ ПРЕДОСТОРОЖНОСТИ



Открытие задней крышки или попытка выполнить ремонт самостоятельно лишают

права на гарантийный ремонт и могут привести к серьезным травмам или вызвать поражение электрическим током, а также стать причиной возникновения пожара.

Следите, чтобы дети не залезали на телевизор или на подставку или не толкали его.

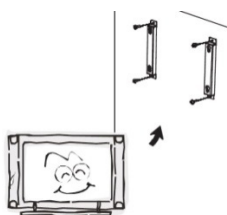

При монтаже телевизора на стене убедитесь в том, что строго соблюдаются инструкции изготовителя. Используйте только те крепежные приспособления, кото-

рые рекомендованы изготовителем.

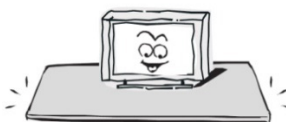

Не размещайте телевизор на неустойчивой тумбе, подставке, треноге или

на шатком столе. Размещение телевизора на неустойчивых подставках может привести к падению телевизора, что может и вызвать травму или повреждение.

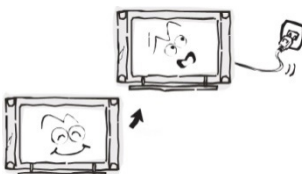

После перемещения телевизора из холодного места в теплое, требу-

ется оставить его на некоторое время выключенным, чтобы водяной конденсат мог испариться.

Используйте только ку, подставку, кронштейн или стол, которые рекомендованы изготовителем или продаются вместе с телевизором. Когда используется тележка, будьте аккуратны при перемещении

тележки совместно с телевизором, чтобы избежать травм вследствие его опрокидывания. Неожиданные остановки, чрезмерные усилия и неровности поверхности пола могут привести к падению телевизора с тележки.

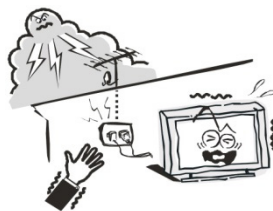

Для дополнительной защиты данного телевизора при грозовой погоде или когда не планируется его использование в течение длительного времени, отключите телевизор от розетки питания и отсоедините антенную кабель. Это предотвратит повреждение телевизора от молнии или из-за перепадов напряжения.

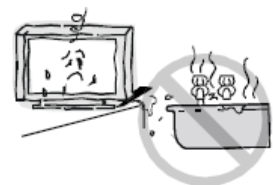

Не используйте телевизор вблизи воды, например, рядом с раковиной, мойкой или стиральной машиной, во влажном подвале, вблизи бассейна и т. д. После транспортировки в условиях низкой температуры перед включением телевизора дайте выдержку около часа при комнатной температуре, не включайте телевизор сразу, так как это приведет к образованию конденсата, что может вызвать пожар, поражение электрическим током или другие последствия.



Не размещайте на телевизоре тяжелые посторонние предметы и сосуды с жидкостями. Не устанавливайте на телевизор источники открытого огня, например, горящие свечи, так как это может привести к выходу телевизора из строя или к его возгоранию.



МЕРЫ БЕЗОПАСНОСТИ И МЕРЫ ПРЕДОСТОРОЖНОСТИ



Перед чисткой телевизора выньте кабель питания из розетки.

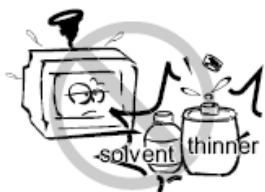

Нельзя чистить телевизор жидкими или аэрозольными чистящими средствами. Для очистки используйте чистую сухую мягкую

ткань без ворса. При сильных загрязнениях допустимо применить слегка влажную ткань.



Регулярно протирайте вилку питания сухой тканью. Влага или пыль на контактных штырях могут привести к возгоранию или поражению электрическим током.



Устанавливайте телевизор в соответствии с инструкциями изготовителя. Для обеспечения вентиляции оставляйте вокруг теле-

визора свободное пространство не менее 10 см. Не закрывайте вентиляционные и другие отверстия, так как недостаточная вентиляция может вызвать перегрев и сокращение срока службы телевизора. Не размещайте телевизор на кровати, диване, ковре или другой аналогичной мягкой поверхности, так как при этом могут быть заблокированы вентиляционные отверстия. Данный телевизор не предусматривает установку внутри закрытого пространства, поэтому не размещайте телевизор в закрытом месте, таком, как шкаф для книг или стеллаж, если не обеспечена нормальная вентиляция.



Не устанавливайте телевизор вблизи источников тепла, таких как батареи центрального отопления, тепловые радиаторы, обогреватели, печи или другие устройства (включая усилители), генерирующие тепло.



Никогда не вставляйте посторонние предметы в вентиляционные отверстия и открытые части телевизора. При эксплуатации телевизора используется высокое напряжение. Попадание посторонних предметов внутрь телевизора может послужить причиной поражения электрическим током и привести к повреждению деталей телевизора. Детям младше 3 лет не следует пользоваться телевизором.



При использовании наушников не устанавливайте слишком высокую громкость, чрезмерное звуковое давление может привести к потере слуха.

Использование видео игр или других внешних источников сигнала, генерирующих неподвижное изображение в течение 2 часов и более, может оставить неустранимые последствия в виде следов этого изображения на экране телевизора. Аналогичные последствия может вызвать длительный просмотр фильмов или передач в формате 4:3, т.к. в результате различной степени излучения

МЕРЫ БЕЗОПАСНОСТИ И МЕРЫ ПРЕДОСТОРОЖНОСТИ

по центру и по краям экрана, могут остаться полосы. В целях сохранения экрана рекомендуется устанавливать невысокую яркость и контрастность изображения во время видео игр или просмотра неподвижных изображений. Повреждение экрана в результате продолжительного отображения неподвижного изображения не подлежит гарантийному обслуживанию.

Основы жидкокристаллической панели, используемой в телевизоре, сделана из стекла. Поэтому она может разбиться при падении телевизора или ударе его другим предметом. Если ЖК-панель разбилась, перед тем, как дотрагиваться до нее, обязательно отсоедините вилку питания от розетки. Будьте аккуратны, не пораньтесь осколками стекла, если ЖК-панель разбилась.

Жидкокристаллическая панель – это высокотехнологическое изделие, дающее изображение высокого качества. Иногда на экране телевизора могут появиться несколько неактивных пикселей в форме фиксированных точек синего, зеленого, красного или черного цвета. Имейте в виду, что это не оказывает влияния на работоспособность телевизора.

Допустимая температура при эксплуатации телевизора: от 0° до +40° С.

Допустимая температура при транспортировке телевизора: от -20° до +50° С.

ПРИМЕЧАНИЕ:

Рисунки и иллюстрации в этом руководстве пользователя размещены только в ознакомительных целях и могут отличаться от фактического вида устройства.

Дизайн продукта и технические характеристики могут быть изменены производителем без уведомления.

Откройте коробку и убедитесь в полной комплектации телевизора:

- Телевизор – 1
- Подставка - 1
- Кабель питания (если предусмотрено конструкцией) – 1
- Пульт дистанционного управления – 1
- Руководство пользователя – 1
- Гарантийный талон – 1

ПРИМЕЧАНИЕ:

Для безопасной и удобной транспортировки телевизора сохраните оригинальную упаковку.

ОСНОВНЫЕ ЭЛЕМЕНТЫ УПРАВЛЕНИЯ ТЕЛЕВИЗОРОМ

Кнопки, расположенные на передней панели

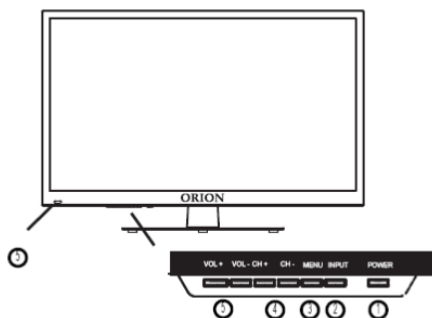

1. **POWER**- Кнопка включения телевизора или перевода его в режим ожидания
2. **INPUT** - Кнопка выбора источника воспроизведения
3. **MENU** - Кнопка вывода меню настроек
4. **CH+/CH-** - Кнопки переключения каналов / перехода вверх/вниз при работе с различными меню
5. **VOL+/VOL-** - Кнопки регулировки уровня громкости / перехода вправо/влево при работе с различными меню
6. Светодиодный индикатор питания

передачей как видео-, так и аудиосигнала по одному кабелю

3. **SCART** – Входной разъем SCART
4. **YPbPr** – Разъемы компонентного видеовхода для подключения DVD-проигрывателя или другого оборудования, компонентное соединение обеспечивает высокое качество изображения, т.к. видео сигнал разделяется на три отдельных части
5. **SPDIF** – Цифровой аудиовыход для подключения цифрового аудиоресивера
6. **RF** – Гнездо для подключения антенны/телевизионного кабеля
7. **CI** – Разъем для подключения карты доступа
8. **AV (AV-L-R)** - Композитный видеовход и парный аудиовход (левый и правый каналы) для подключения видеокамеры, DVD-проигрывателя, игровой или телевизионной приставки или другого оборудования
9. **VGA** - Входной разъем VGA для подключения видео сигнала ПК
10. **PC AUDIO** – Аудиовход для подключения аудиосигнала при подключении телевизора к ПК
11. **USB** – Разъем для подключения устройств USB
12. **ON/OFF** Переключатель питания

Разъемы телевизора и их назначение

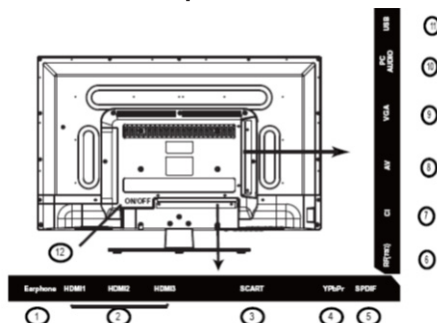

1. **Earphone** – Разъем для подключения наушников
2. **HDMI 1, 2, 3** - Входные разъемы интерфейса HDMI для DVD-проигрывателя или другого оборудования с поддержкой HDMI, соединение HDMI обеспечивает несжатое цифровое соединение с

Размер входного разъема HDMI кабеля не должен превышать 10 мм (A) x 20 мм (B).

Размер входного разъема USB не должен превышать 7 мм (A) x 18 мм (B).



Если вы не можете подключить устройство USB напрямую к телевизору, используйте удлинительный кабель.

ПОДГОТОВКА ТЕЛЕВИЗОРА К РАБОТЕ

Перед установкой, подключением и использованием телевизора тщательно изучите содержание раздела **МЕРЫ БЕЗОПАСНОСТИ И ПРЕДОСТОРОЖНОСТИ**.

ПРИМЕЧАНИЕ:

Место для установки телевизора выберите таким образом, чтобы избежать попадания прямых солнечных лучей на экран, так как посторонний свет ухудшает восприятие изображения и вызывает необходимость установки большей контрастности и яркости свечения экрана.

- Размещайте кабели так, чтобы они не мешали пользованию телевизором.

Убедитесь, что вокруг телевизора имеется достаточное пространство для вентиляции (не менее 10 см с каждой стороны).

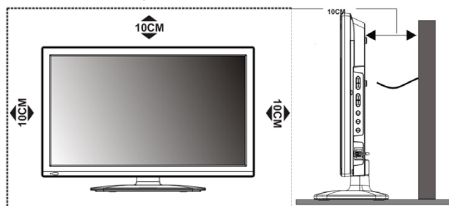

Установка телевизора

Достаньте телевизор из упаковочной коробки и поставьте его на надежную плоскую поверхность.

Вам потребуется закрепить основание телевизора (если оно не закреплено), если вы хотите поставить его, или снять основание и закрепить телевизор на стену.

Возможно настенное крепление телевизора при помощи кронштейнов изготовленных по стандарту VESA.

При необходимости монтажа телевизора на стену потребуется дополнительно приобрести монтажную скобу.

ВНИМАНИЕ:

Для монтажа телевизора требуется два человека.

Меры предосторожности при монтаже на стену

- Убедитесь, что стена, на которую вы хотите закрепить телевизор, может выдержать вес телевизора и крепления
- Соблюдайте все требования инструкции по установке, поставляемой вместе с монтажной скобой.
- Телевизор следует устанавливать только на вертикальную стену.
- Используйте такие винты, которые подходят для этой стены.

ПОДГОТОВКА ТЕЛЕВИЗОРА К РАБОТЕ

Монтаж подставки

Для монтажа подставки требуется два человека.
Во время монтажа используйте крестовую отвертку.

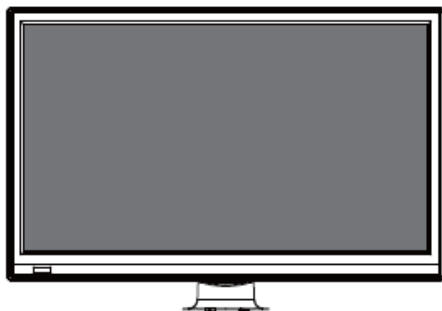

Расстелите на столе покрывало и положите сверху телевизор экраном вниз, чтобы предотвратить появление царапин на экране.

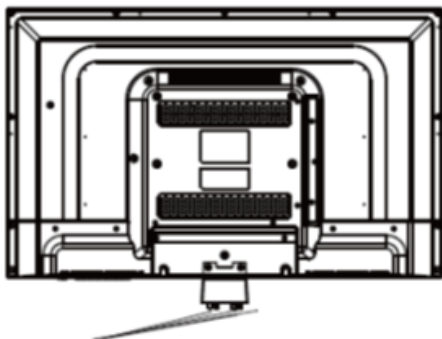

Монтажные отверстия А

Монтажные отверстия В

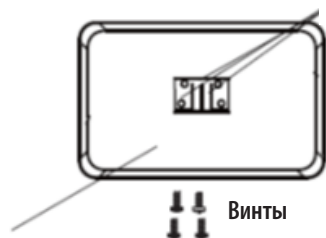

Подставка

Приложите к ножке телевизора основание и закрепите его с помощью трех винтов.

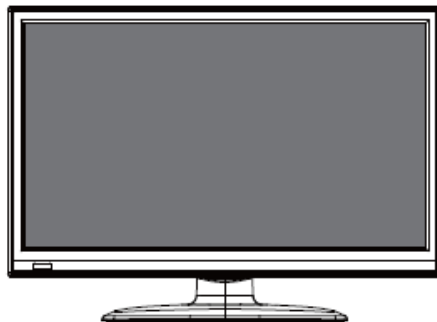

Убедитесь, что все винты надежно вкручены. В противном случае телевизор будет неустойчивым и даже может упасть.

Не перекручивайте винты.

ПОДГОТОВКА ТЕЛЕВИЗОРА К РАБОТЕ

1. Подключение антенны и питания

1. Штекер антенного кабеля соединяется антенным гнездом телевизора. Ⓞ

В случае применения комнатной или индивидуальной наружной антенны следуйте следующим рекомендациям:

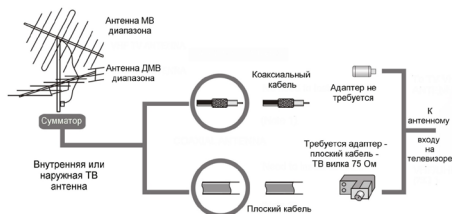

2. Подключите сетевую вилку кабеля питания к сетевой розетке 220-240В переменного напряжения 50/60 Гц.

ПРИМЕЧАНИЯ:

1. Телевизор должен быть подключен к сети переменного тока с напряжением 220-240В и частотой 50/60 Гц. Ни в коем случае не подсоединяйте телевизор к источнику питания с другими характеристиками.

2. При подключении питания удерживайте кабель за изолированную часть, не касайтесь металлических частей кабеля.

2. Подключение аудио/видео оборудования

Вы можете подключить различное аудио/видео оборудование к аудио/видео входам телевизора, расположенным на задней стенке. Данная модель телевизора обладает широкими коммуникативными возможностями, т.е. возможно присоединение большого числа различных устройств для совместной работы.

После подключения оборудования к какому-либо из входов телевизор будет воспроизводить программу, поступающую с этого оборудования, только после выбора соответствующего пункта в меню Выбор источника (см. ниже).

Следует учесть, что для подключения одного вида оборудования, например DVD плеера или видеокамеры можно использовать несколько способов.

При выборе подходящего способа подключения следует ориентироваться на возможности подключаемого оборудования.

Например, если подключаемый DVD плеер имеет Выходы:

1. Audio/Video, 2. Компонентный (YPbPr), 3. HDMI, то присоединить его к телевизору можно тремя способами, т.е., к одному из трёх входов: 1. Audio/Video входу VIDEO-AUDIO in, 2. Компонентному входу Y P b Pr, 3. Входу HDMI – смотри изображение задней панели телевизора.

Выбор наиболее подходящего способа присоединения зависит от списка присоединяемого оборудования, его возможностей и требований к качеству получаемого в итоге изображения.

Следует отметить, что в настоящее время самым современным и удобным способом подключения, обеспечивающим максимальное качество изображения, является присоединение через HDMI входы, позволяющие получать изображение с высоким разрешением (HD). Именно поэтому данная модель телевизора оборудована HDMI входом, подключение через который позволяет, при наличии источника соответствующего качества, полностью реализовать высокий потенциал ЖК экрана. Следует иметь в виду, что через разъём HDMI подаётся как звук, так и изображение.

Проверьте все соединения и убедитесь в том, что все аудио/видеокабели правильно подключены к соответствующим разъемам

При возникновении сложностей при подключении и настройке телевизора – обратитесь за консультацией к специалисту, в сервисный центр или службу поддержки ORION.

Подключение накопителей USB



Подсоединяйте и отсоединяйте устройство USB, убедившись, что телевизор выключен.

ПУЛЬТ ДИСТАНЦИОННОГО УПРАВЛЕНИЯ

Использование пульта дистанционного управления

При использовании пульта дистанционного управления (ПДУ) направляйте его непосредственно на приемник инфракрасных сигналов на передней панели телевизора.

Предметы, находящиеся между пультом дистанционного управления и окошком приемника, могут мешать правильной работе.

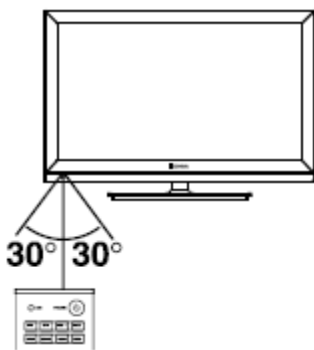

Когда вы нажимаете кнопки на ПДУ, соблюдайте интервал между нажатиями на кнопки как минимум в одну секунду.

Не подвергайте ПДУ ударам, не погружайте его в жидкости и не оставляйте в местах с высокой влажностью.

Не оставляйте ПДУ под прямыми солнечными лучами, так как чрезмерный нагрев может деформировать корпус.

ПДУ может работать некорректно, если окошко приемника сигналов на корпусе телевизора находится под прямыми солнечными лучами или сильным освещением. В этом случае измените направление освещения или положение телевизора, либо приблизьте ПДУ к окошку приемника сигналов.

Питание пульта дистанционного управления

Перед началом использования пульта дистанционного управления (далее пульт ДУ) необходимо установить в него две батарейки AAA. Обычно батареек хватает на один год работы пульта ДУ.

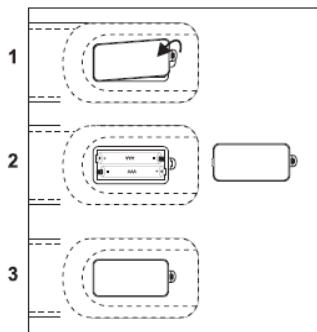

1. Откройте крышку отсека для батареек.
2. Установите в отсек две батарейки AAA в соответствии с обозначениями (+) и (-), имеющимися внутри отсека.
3. Закройте отсек.

Меры безопасности при использовании элементов питания

Неправильное использование элементов питания может привести к утечке электролита и/или взрыву. Выполняйте нижеследующие инструкции.

Устанавливайте элементы питания в строгом соответствии с полярностью (+) и (-).

Различные типы элементов питания имеют различные характеристики. Не используйте вместе элементы питания разных типов.

Не используйте вместе старые и новые элементы питания. Одновременное использование старых и новых элементов питания снижает срок службы нового элемента питания или ведет к утечкам электролита из старого элемента питания.

Выньте элементы питания сразу же, как только они разрядились. Химикаты, вытекшие из элементов питания, вызывают коррозию. Если обнаружены следы утечки химикатов, удалите их тканью.

Элементы питания, которые поставляются с телевизором, могут иметь более короткий срок службы из-за условий хранения.

Выньте элементы питания из пульта ДУ, если он не используется в течение длительного времени.

ПУЛЬТ ДИСТАНЦИОННОГО УПРАВЛЕНИЯ

Кнопки пульта дистанционного управления и их функции



POWER Кнопка включения телевизора или перевода его в режим ожидания.

MUTE Кнопка блокировки звука / отключения блокировки звука.

0-9 Цифровые кнопки для ввода номеров каналов.

FAV Кнопка переключения по списку избранных телеканалов.

INPUT Кнопка выбора источника сигнала.

CH Кнопка переключения между текущим просматриваемым каналом и предыдущим.

CH.LIST Кнопка вызова списка телеканалов.

Navigation Кнопки навигации для работы с различными меню.

OK Кнопка подтверждения при работе с различными меню.

MENU Кнопка вызова меню настроек / возврата на предыдущую страницу при работе с меню настроек.

EXIT Кнопка выхода из текущего меню.

DISPLAY Кнопка вызова на экран текущей информации.

ASPECT Кнопка изменения формата экрана.

VOL+/VOL- Кнопки регулировки уровня громкости.

CH+/CH- Кнопки переключения телеканалов.

NICAM Кнопка выбора режима звука Nicam.

P.MODE Кнопка выбора режима изображения.

S.MODE Кнопка выбора режима звука.

SLEEP Кнопка установки времени, через которое телевизор перейдет в режим ожидания.

TEXT Кнопка перехода в режим телетекста.

HOLD Кнопка удержания текущей страницы телетекста.

SUBPAGE Кнопка перехода к подстраницам телетекста.

SUBTITLE Кнопка переключения субтитров в режиме цифрового телевидения (если они передаются телеканалом).

REC Кнопка начала видеозаписи в режиме цифрового телевидения.

SIZE Кнопка изменения размера окна телетекста (обычный, увеличенная верхняя часть, увеличенная нижняя часть).

REVEAL Кнопка показа скрытого текста в режиме телетекста (чтобы спрятать текст, нажмите эту кнопку еще раз).

EPG Кнопка перехода в электронное расписание передач.

INDEX Кнопка перехода к основной странице телетекста.

TIMESHIFT Кнопка включения сдвига во времени.

CANCEL Кнопка отмены в режиме телетекста.

Кнопки **Media** используются для управления воспроизведением в режиме воспроизведения Media.

Цветные кнопки служат для быстрого перехода по соответствующим окрашенным ссылкам телетекста.

ОСНОВНЫЕ ОПЕРАЦИИ

Включение телевизора

1. Подсоедините кабель питания к розетке и включите телевизор переключателем питания на корпусе. Тогда телевизор перейдет в режим ожидания, при этом индикатор начнет гореть красным.
2. Нажмите кнопку  POWER на телевизоре или на пульте ДУ, чтобы включить телевизор, тогда индикатор питания загорится зеленым.

Выключение телевизора

1. Нажмите кнопку  POWER на телевизоре или на пульте ДУ, чтобы перевести телевизор в режим ожидания.
2. Если необходимо отключить телевизор полностью, то выключите телевизор переключателем питания на корпусе, а затем отсоедините кабель питания от электросети.

ПРИМЕЧАНИЯ:



Не рекомендуется надолго оставлять телевизор в режиме ожидания. Если вы не планируете пользоваться им в ближайшее время, лучше отключите его от электросети.

Если произошло аварийное отключение электропитания, то после его включения телевизор автоматически будет находиться в режиме ожидания. Для обеспечения нормальной работы телевизора запрещено слишком часто включать и выключать телевизор. При нестабильной работе электросети и перебоях рекомендуется отсоединить кабель питания от розетки.

Выбор телевизионного канала

1. Используйте кнопки CH+/CH- на телевизоре или на пульте ДУ. Нажмите кнопку CH+, чтобы перейти к следующему каналу. Нажмите кнопку CH-, чтобы перейти к предыдущему каналу.
2. Используйте цифровые кнопки (0-9) пульта ДУ для ввода номеров телеканалов. Номер каждого телеканала состоит из трех цифр, поэтому для ввода номера любого телеканала необходимо нажать три цифровые кнопки.



Настройка уровня громкости

1. Используйте кнопки VOL+/VOL- на телевизоре или на пульте дистанционного управления, чтобы увеличить или уменьшить уровень громкости.
2. Если вам нужно отключить звук, нажмите кнопку  на пульте ДУ.
3. Вы можете вернуться к предыдущему уровню звучания, нажав кнопку  еще раз.

Выбор источника сигнала

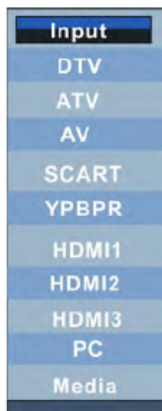
Нажмите кнопку INPUT на телевизоре или на пульте ДУ, чтобы перейти в меню источников сигнала.



Кнопками   выделите в списке нужный источник сигнала и нажмите кнопку OK или  для подтверждения.

ПРИМЕЧАНИЕ:

Перед тем, как выбрать источник сигнала, убедитесь, что выполнены все необходимые подключения.

Переход в меню настроек

Меню настроек телевизора позволяет выполнить настройку различных параметров. Все операции в меню настроек сопровождаются подсказками в нижней части экрана. Нажмите кнопку MENU, чтобы перейти в меню настроек телевизора. Кнопками ▲▼ выбирайте нужные страницы меню: Picture (Меню настроек изображения), Sound (Меню настроек звука), Channel (Меню настроек телеканалов), Feature (Меню дополнительных настроек), Setup (Меню системных настроек). Используйте кнопки ▲▼, чтобы выделить параметр, который вы хотите настроить. Используйте кнопки ◀▶, чтобы настроить нужный вам параметр, или нажмите кнопку ► или кнопку OK, чтобы перейти в дополнительное меню. Для подтверждения используйте кнопку ► или кнопку OK. Чтобы вернуться в предыдущее меню, нажмите кнопку MENU. Чтобы полностью выйти из меню настроек телевизора, нажмите кнопку EXIT.

ПРИМЕЧАНИЯ:

Если пульт ДУ не работает, для выполнения настройки используйте кнопки VOL+/VOL-, CH+/CH- и MENU на телевизоре.

Если какой-либо из параметров меню отображается серым, это значит, что настройки данного параметра невозможно изменить в текущем режиме.

МЕНЮ НАСТРОЕК ИЗОБРАЖЕНИЯ (Picture)



Picture Mode – Режим изображения. Кнопками ▶◀ установите подходящий режим: Standard (Стандартный), Mild (Мягкий), Dynamic (Динамичный) или User (Пользовательский).

Brightness – Яркость.

Contrast – Контрастность. Регулировка контрастности позволяет настроить разницу между светлыми и темными областями изображения.

Sharpness – Резкость. При увеличении резкости края изображения станут более отчетливыми.

Colour – Насыщенность.

Tint – Оттенок. Настройка оттенка позволяет отрегулировать баланс между уровнем красного и уровнем зеленого в изображении. Данная настройка доступна только для режима NTSC.

Color Temperature – Цветовая температура. Выберите нужный режим: Cool (Холодный – с преобладанием синих оттенков), Normal (Обычный), Warm (Теплый – с преобладанием красных оттенков).

Aspect Ratio – Формат экрана. Установите подходящий формат экрана: Auto, 4:3, 16:9, Full, Zoom1, Zoom2 или Panorama.

Noise Reduction – Уменьшение шума. Кнопками ▶◀ выберите подходящий режим: Low (Низкое), Middle (Среднее), High (Высокое), - или отключите функцию (Off). Функция уменьшения шума необходима в тех случаях, когда изображение размыто.

МЕНЮ НАСТРОЕК ЗВУКА (Sound)



Sound Mode – Режим звука. Установите подходящий режим звука: Standard (Стандартный), Movie (Фильмы), Music (Музыка), Speech (Речь) или User (Пользовательский).

Bass – Тембр нижних частот.

Treble – Тембр верхних частот.

Balance – Баланс между правым и левым динамиком. Кнопками ▶◀ отрегулируйте баланс. Если установлено отрицательное значение, преобладает звук из левого динамика, а если положительное – из правого.

НАСТРОЙКА ТЕЛЕВИЗОРА

Surround – Объемный звук. Вы можете включить или отключить данную функцию.

AVL – Автоматическая регулировка громкости. Активируйте данную функцию, чтобы во время рекламных пауз, а также при переключении телеканалов громкость регулировалась автоматически.

SPDIF – Цифровой аудиовыход. Выберите подходящий режим работы цифрового аудиовыхода.

МЕНЮ НАСТРОЕК ТЕЛЕКАНАЛОВ (Channel)



Channel Management – Управление каналами. Выделите данный параметр и нажмите кнопку OK, чтобы перейти в дополнительное меню.

Favorite Management – Управление избранными каналами. Выделите данный параметр и нажмите кнопку OK, чтобы перейти в дополнительное меню.

Country – Страна.

TV Connection – Тип соединения.

Auto Search – Автоматический поиск телеканалов. Выделите данный параметр и нажмите кнопку OK, чтобы начать автоматический поиск. Поиск займет несколько минут, а все ранее сохраненные телеканалы будут удалены. Если вам понадобится его прервать, нажмите кнопку MENU, тогда поиск будет завершен, а найденные телеканалы сохранятся в памяти телевизора. Все найденные телеканалы сохраняются в том порядке, в котором они были найдены.

DTV Manual Search – Поиск каналов цифрового телевидения вручную.

ATV Manual Search – Поиск каналов аналогового телевидения вручную.

EPG – Электронное расписание передач. Выделите данный параметр и нажмите кнопку OK, чтобы перейти в электронное расписание передач.



Электронное расписание можно просматривать в трех режимах: Daily (На день), Weekly (На неделю), Extended (Расширенный).

МЕНЮ ДОПОЛНИТЕЛЬНЫХ НАСТРОЕК (Feature)



Lock – Блокировка. Выделите данный параметр и нажмите кнопку OK, чтобы перейти в дополнительное меню, где вы сможете заблокировать нежелательные каналы, настроить параметры родительского контроля и при необходимости изменить пароль.

Language – Язык. Выделите данный параметр и нажмите кнопку OK, чтобы перейти в дополнительное меню, где вы сможете установить подходящие языки меню, субтитров, звукового сопровождения, телетекста.

Clock – Часы. Выделите данный параметр и нажмите кнопку OK, чтобы перейти в дополнительное меню, где вы сможете проверить правильность системного времени и установить свой часовой пояс.

Sleep Timer – Таймер спящего режима. Кнопками ◀▶ установите время, через которое телевизор должен автоматически перейти в режим ожидания: 10, 20, 30, 60, 90, 120, 180 или 240 минут, - либо отключите функцию таймера.

Auto Power Off – Автоматическое выключение. Установите время простоя, через которое телевизор должен выключаться автоматически: 1, 2 или 4 часа,

либо отключите данную функцию.

Hearing Impaired – Субтитры для слабослышащих.

PVR/Timeshift – Видеозапись/Сдвиг по времени. Выделите данный параметр и нажмите кнопку ОК, чтобы перейти в дополнительное меню, где вы сможете настроить различные параметры видеозаписи и сдвига по времени, просмотреть список сделанных видеозаписей.

МЕНЮ СИСТЕМНЫХ НАСТРОЕК (Setup)



OSD Timer – Длительность отображения меню. Установите время отображения экранного меню при отсутствии операций с ним: 5, 10, 15, 20, 25 или 30 секунд.

PC Setup – Настройки ПК. Выделите данный параметр и нажмите кнопку ОК, чтобы перейти в дополнительное меню, где вы сможете настроить параметры изображения для режима ПК.

Blue Screen – Синий фон. Активируйте данную функцию, чтобы при отсутствии сигнала вместо «хлопьев» на экране отображался синий фон.

Reset TV Setting – Восстановление заводских настроек. Выделите данный параметр и нажмите кнопку ОК, чтобы восстановить заводские настройки телевизора. Если вы установили блокировку на некоторые телеканалы, для восстановления заводских настроек потребуется ввести пароль. После восстановления заводских настроек телевизор перейдет в меню первичной установки.

Software Upgrade – Обновление программы. Сохраните файл обновления в корневое меню накопителя и подключите накопитель к USB разъему телевизора. Выделите данный параметр в меню и нажмите кнопку ОК, чтобы выполнить обновление. Запрещается выключать телевизор или отсоединять накопитель во время установки обновления. Когда процесс завершится, телевизор выключится и включится снова.

МЕДИА-ПРОИГРЫВАТЕЛЬ

Используйте Медиа-проигрыватель, чтобы воспроизводить видео, музыку и просматривать изображения.

ПРИМЕЧАНИЕ:

Файлы, в форматах которых используются различные методы кодирования, могут не воспроизводиться телевизором, если были использованы нестандартные методы кодирования при создании этих файлов.

Если система не может декодировать и воспроизвести файл, то это может быть обусловлено двумя причинами.

Такие параметры файла, как количество пикселей в изображении, кодовая скорость аудио или видео файла, частота дискретизации аудио файла, формат, превышают максимально допустимые пороги или не поддерживаются плеером телевизора.

ПРИМЕЧАНИЕ:

Устройство поддерживает скорость потока не выше 20 Мбит/с.

Формат файла, кодек видео или аудио не поддерживается, или файл поврежден.

ПРИМЕЧАНИЕ:

Во время воспроизведения видео с высоким коэффициентом сжатия, могут наблюдаться такие явления как замирание изображения или большое время отклика, что не является неисправностью.

Телевизор совместим со стандартными устройствами стандарта USB1.1/2.0, включая флэш-накопители, жесткие диски и цифровые камеры.

ВНИМАНИЕ:

В режиме передачи данных запрещается отсоединить устройство USB от телевизора. Остановите воспроизведение, выйдите из режима MEDIA и только после этого отсоедините накопитель.

Не рекомендуется подключать к телевизору сразу несколько накопителей USB. Если у вас все же есть такая необходимость, убедитесь, что они используют ток не более 0,5 А.

Телевизор поддерживает стандартные накопительные устройства USB и карты памяти. Некоторые

устройства USB и карты памяти могут не поддерживаться телевизором или работать некорректно. Если телевизор не распознает накопитель или карту памяти, отключите их от телевизора, а затем подключите снова.

При использовании внешних дисков, требующих дополнительного питания (такие диски имеют два разъема USB), сначала подключайте основной разъем USB, а затем питающий.

Поскольку существует большой разброс видеоформатов и типов сжатия видеофайлов, некоторые файлы могут не поддерживаться телевизором.

Скорость передачи данных можно повысить за счет простой организации папок на накопителе. Рекомендуется использовать одноуровневую систему папок.

Во время обработки информации телевизором в соответствии с вашей последней командой не пытайтесь снова и снова нажимать на ту же кнопку, это может существенно снизить скорость работы системы.

Если во время работы с накопителем произошел сбой, работа стала некорректной, перейдите в режим ТВ, а затем попробуйте снова войти в режим воспроизведения файлов.

Время от времени проводите дефрагментацию внешнего жесткого диска, это поможет сделать работу с ним быстрее.

Данная модель телевизора представляет собой комплексную систему. Если система зависла в результате чтения или воспроизведения файлов с накопителя (возможно, из-за плохой совместимости устройств или нестабильности работы накопителя), попробуйте выключить телевизор, а затем включить его снова.

Телевизор не распознает и не отображает скрытые файлы.

В результате непредвиденного сбоя информация, записанная в память накопителя USB, может быть потеряна, поэтому рекомендуется сохранять резервные копии важных файлов.

При воспроизведении файлов большого объема может потребоваться немного больше времени для их чтения.

Поддерживаемые устройства

Телевизор поддерживает стандартные накопительные устройства USB такие, как флэш-USB, внешние жесткие диски, MP3-плееры и др., соответствующие стандарту USB2.0. При подключении нестандартного устройства USB к телевизору, оно может быть не распознано.

Поддерживаемые форматы файлов

Видео: MPG, MPEG, MKV, MP4, DAT, AVI

Музыка: MP3, AAC, M4A

Изображения: JPG, JPEG, PNG, BMP

Текст: TXT

Переход в режим Мультимедиа

Подключите накопительное устройство USB, в памяти которого сохранены нужные файлы, к разъему USB телевизора. Нажмите кнопку INPUT, кнопками ▲ ▼ выделите Media и нажмите кнопку OK. жима просмотра текстов, нажмите кнопку EXIT.

Поддерживаемые устройства

Телевизор поддерживает стандартные накопительные устройства USB такие, как флэш-USB, внешние жесткие диски, MP3-плееры и др., соответствующие стандарту USB1.1 или USB2.0. При подключении нестандартного устройства USB к телевизору, оно может быть не распознано.

Чтобы получить лучшее качество звука и видео используйте устройства, соответствующие стандарту USB2.0.

При подключении двух устройств USB одновременно скорость чтения может замедляться.

Во время воспроизведения видео с высоким коэффициентом сжатия, могут наблюдаться такие явления как замирание изображения или большое время отклика, что не является неисправностью.

ВНИМАНИЕ:

Запрещается отсоединять устройства USB, когда система телевизора осуществляет чтение файлов или передачу данных, т.к. это может повредить систему.

При подключении к телевизору внешнего жесткого диска или цифровой камеры обратите внимание на источник питания. Если питание недостаточно или нестабильно, во время работы могут возникнуть проблемы, либо она вообще будет невозможна. В таком случае перезапустите подключаемое устройство или отключите и подключите его снова, а потом убедитесь, что питание подается нормально.

Просмотр фотографий

В меню Медиа кнопками ◀▶ выделите параметр PHOTOS (Фото) и нажмите кнопку OK. На экране отобразится список изображений, записанных на устройство USB.

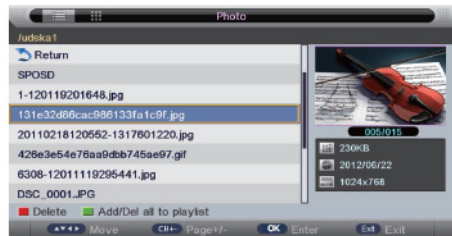

Кнопками навигации выбирайте нужные папки и файлы.

Нажмите КРАСНУЮ кнопку, чтобы удалить выбранную папку или файл.

Нажмите ЗЕЛЕНУЮ кнопку, чтобы добавить все файлы в список воспроизведения или удалить все файлы из списка воспроизведения.

Нажмите кнопку OK, чтобы добавить выбранный файл в список воспроизведения или удалить его из списка.

МЕДИА-ПРОИГРЫВАТЕЛЬ

Используйте кнопки СН+/СН- для перехода вверх/вниз по списку файлов.

Нажмите кнопку ►||, чтобы начать воспроизведение файлов, добавленных в список воспроизведения.

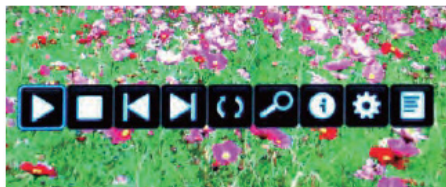

Для управления воспроизведением используйте кнопки пульта ДУ или экранную панель управления, где выбирайте нужные функции кнопками ◀▶ и нажимайте кнопку ОК, чтобы активировать нужную функцию.

▶ и || - начало воспроизведения и пауза, работает, как кнопка ►|| на пульте ДУ.

■ - остановка воспроизведения, работает, как кнопка ■ на пульте ДУ.

◀▶ - переход к предыдущему/следующему файлу, работают, как кнопки Р0 на пульте ДУ.

↻ - поворот изображения (0°, 90°, 180°, 270°).

🔍 - изменение масштаба изображения.

ℹ - информация о файле, работает, как кнопка INFO на пульте ДУ.

⚙ - меню настроек показа изображений: выбор режима повтора, фоновая музыка, источник новой музыки, эффекты при переходе от одного изображения к другому.

📄 - список воспроизведения.

Воспроизведение музыки

В меню Медиа кнопками ▲▼ кнопками ◀▶ выделите параметр MUSIC (Музыка) и нажмите кнопку ОК. На экране отобразится список музыкальных файлов, записанных на устройство USB.

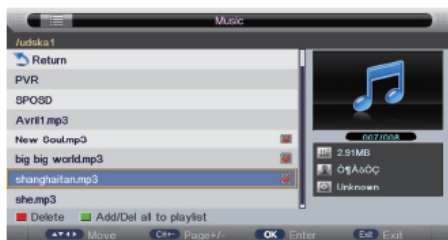

Кнопками навигации выбирайте нужные папки и файлы.

Нажмите КРАСНУЮ кнопку, чтобы удалить выбранную папку или файл.

Нажмите ЗЕЛЕНУЮ кнопку, чтобы добавить все файлы в список воспроизведения или удалить все файлы из списка воспроизведения.



Нажмите кнопку ОК, чтобы добавить выбранный файл в список воспроизведения или удалить его из списка.



Используйте кнопки СН+/СН- для перехода вверх/вниз по списку файлов.



Нажмите кнопку ►||, чтобы начать воспроизведение файлов, добавленных в список воспроизведения.







Для управления воспроизведением используйте кнопки пульта ДУ или экранную панель управления, где выбирайте нужные функции кнопками ◀▶ и нажимайте кнопку ОК, чтобы активировать нужную функцию.

 и  - начало воспроизведения и пауза, работает, как кнопка  на пульте ДУ.

 - остановка воспроизведения, работает, как кнопка  на пульте ДУ.

  - ускоренная перемотка назад/вперед (скорость увеличивается при каждом нажатии в 2, 4, 8 и 16 раз), работают, как кнопки  на пульте ДУ.





  - переход к предыдущему/следующему файлу, работают, как кнопки  на пульте ДУ.

 - выбор режима повтора: повтор одного, повтор всего, повтор папки, воспроизведение в случайном порядке.

 - переключения окна с информацией и окна со списком воспроизведения.

 - закрытие панели управления в режиме воспроизведения музыки (чтобы снова открыть панель, нажмите любую кнопку на пульте ДУ), работает, как СИНЯЯ кнопка на пульте ДУ.

Воспроизведение видео

В меню Медиа кнопками   кнопками   выделите параметр MOVIE (Фильмы) и нажмите кнопку OK. На экране отобразится список видеофайлов, записанных на устройство USB.

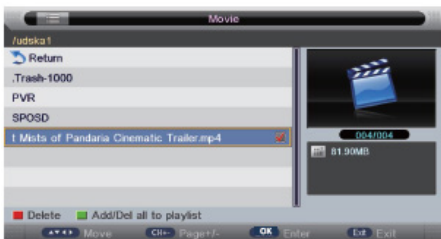

Кнопками навигации выберите нужные папки и файлы.

Нажмите КРАСНУЮ кнопку, чтобы удалить выбранную папку или файл.

Нажмите ЗЕЛЕНУЮ кнопку, чтобы добавить все



файлы в список воспроизведения или удалить все файлы из списка воспроизведения.



Нажмите кнопку OK, чтобы добавить выбранный файл в список воспроизведения или удалить его из списка.



Используйте кнопки CH+/CH- для перехода вверх/вниз по списку файлов.

Нажмите кнопку , чтобы начать воспроизведение файлов, добавленных в список воспроизведения.



 и  - начало воспроизведения и пауза, работает, как кнопка  на пульте ДУ.

 - остановка воспроизведения, работает, как кнопка  на пульте ДУ.

  - ускоренная перемотка назад/вперед (скорость увеличивается при каждом нажатии в 2, 4, 8 и 16 раз), работают, как кнопки  на пульте ДУ.

  - переход к предыдущему/следующему файлу, работают, как кнопки  на пульте ДУ.

 - замедленное воспроизведение (скорость уменьшается при каждом нажатии в 2, 4, 8 и 16 раз).

 - пок кадровое воспроизведение.

 - повтор фрагмента (первое нажатие – установка начала фрагмента, второе - установка конца фрагмента).

 - список воспроизведения.

 - информация о файле, работает, как кнопка  на пульте ДУ.

 - меню настроек показа видео: программирование последовательности воспроизведения, выбор субтитров и звукового сопровождения, выбор режима повтора.

 - переход к определенному времени файла.

Чтение электронных книг

В меню Медиа кнопками ▲▼ кнопками ◀▶ выделите параметр e-BOOK (Электронные книги) и нажмите кнопку ОК. На экране отобразится список видеофайлов, записанных на устройство USB.

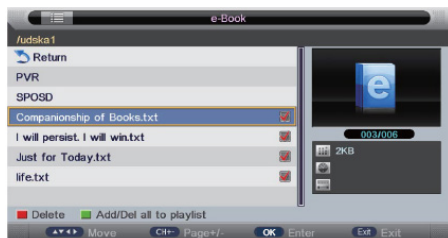

Кнопками навигации выбирайте нужные папки и файлы.

Нажмите КРАСНУЮ кнопку, чтобы удалить выбранную папку или файл.

Нажмите ЗЕЛЕНУЮ кнопку, чтобы добавить все файлы в список воспроизведения или удалить все файлы из списка воспроизведения.

Нажмите кнопку ОК, чтобы добавить выбранный файл в список воспроизведения или удалить его из списка.

Используйте кнопки CH+/CH- для перехода вверх/вниз по списку файлов.

Нажмите кнопку ►||, чтобы начать воспроизведение файлов, добавленных в список воспроизведения.

Телетекст – это информационная система, которая отображается на экране телевизора. С помощью системы телетекста вы можете просмотреть страницы с информацией по темам, доступным на главной странице телетекста.

Переход в режим телетекста

Настройтесь на телеканал с сигналом телетекста.

Нажмите кнопку TEXT, чтобы войти в режим телетекста. Обычно при этом на экране отображается главная страница телетекста (меню телетекста).

Выбор страниц

Введите номер страницы с помощью цифровых кнопок на пульте ДУ. Номер выбранной страницы отображается в верхнем левом углу экрана. Устройство производит поиск страницы, пока она не отобразится на экране.

Переход к основной странице телетекста

Нажмите кнопку INDEX, чтобы перейти к основной странице телетекста (обычно это страница 100).

Увеличение размера окна телетекста

Нажмите кнопку **Size**, чтобы увеличить верхнюю часть страницы телетекста.

Нажмите кнопку **Size** еще раз, чтобы увеличить нижнюю часть страницы телетекста.

Нажмите кнопку **Size** третий раз, чтобы вернуться к обычному размеру окна телетекста.

Скрытая информация телетекста

Нажмите кнопку REVEAL один раз, чтобы на экране отобразилась скрытая информация телетекста (например, ответы на загадки).

Нажмите кнопку REVEAL еще раз, чтобы убрать скрытую информацию с экрана.

Удержание страницы

Иногда информация телетекста не сразу отображается полностью, для полного отображения страницы требуется больше времени. В таком случае нажмите кнопку HOLD, чтобы удержать страницу. Чтобы отменить удержание страницы, нажмите кнопку HOLD еще раз.

Подстраницы телетекста

Иногда телетекст может содержать несколько субстраниц, которые автоматически перелистываются телестанцией. Вы можете перейти к субстранице, нажав кнопку SUBPAGE или введя номер субстраницы с помощью цифровых кнопок пульта ДУ. Например, для перехода на третью субстраницу нужно ввести: 0003.

Нажмите кнопку SUBPAGE еще раз, чтобы выйти из режима субстраниц.

Цветные кнопки

Используйте эти кнопки для прямого доступа к страницам соответствующего цвета, которые отображаются в нижней части окна телетекста.

Выход из режима телетекста

Чтобы выйти из режима телетекста, нажмите кнопку CANCEL. Тогда телевизор вернется в обычный режим.

ЧИСТКА И УХОД

ВНИМАНИЕ:

В целях вашей личной безопасности обязательно отсоедините кабель питания от электросети перед осуществлением каких-либо операций по чистке и уходу.

Запрещается использовать химические средства (бензолы, растворители или спирт) для чистки корпуса или экрана телевизора, т.к. они могут повредить его поверхность.

Чистка жидкокристаллического экрана

Запрещается прикасаться к экрану острыми предметами. Чтобы убрать с ЖК экрана пыль или отпечатки пальцев, протрите его чистой сухой мягкой тканью. В случае сильного загрязнения смочите ткань в воде комнатной температуры с добавлением небольшого количества средства для мытья посуды или смягчителя ткани, отожмите ткань почти досуха, затем протрите экран. Убедитесь, что на экране не осталась вода. Не включайте телевизор, пока влага не высохнет.

Чистка корпуса телевизора

Чистите внешнюю поверхность корпуса телевизора чистой сухой мягкой тканью без ворса, смоченной в воде комнатной температуры.

БЕЗОПАСНАЯ УТИЛИЗАЦИЯ



Ваше устройство спроектировано и изготовлено из высококачественных материалов и компонентов, которые можно утилизировать и использовать повторно.

Если товар имеет символ с зачеркнутым мусорным ящиком на колесах, это означает, что товар соответствует Европейской директиве 2002/96/ЕС.

Ознакомьтесь с местной системой раздельного сбора электрических и электронных товаров. Соблюдайте местные правила.

Утилизируйте старые устройства отдельно от бытовых отходов. Правильная утилизация вашего товара позволит предотвратить возможные отрицательные последствия для окружающей среды и человеческого здоровья.

ПОИСК И УСТРАНЕНИЕ ПРОСТЫХ НЕИСПРАВНОСТЕЙ

Перед обращением в сервисный центр просмотрите следующую таблицу и попытайтесь самостоятельно устранить неисправность в соответствии с рекомендациями в таблице.

Признаки	Возможная причина	Решение
Телевизор не включается.	1. Не подключен кабель питания. 2. Отсутствует питание.	1. Подключите кабель питания. 2. Включите питание переключателем питания.
Отсутствует изображение, отсутствует звук.	1. Не подсоединена антенна. 2. Телевизор выключен. 3. Неправильно выбран источник сигнала.	1. Убедитесь, что к телевизору подключена телевизионная антенна. 2. Включите телевизор. 3. Нажмите кнопку SOURCE на пульте ДУ и выберите режим ATV/DTV.
Плохое качество изображения, звук нормальный.	1. Не подсоединена антенна. 2. Проблемы с трансляцией телеканала. 3. Контраст, резкость или насыщенность цветов настроены неправильно.	1. Убедитесь, что к телевизору подключена телевизионная антенна. 2. Попробуйте переключиться на другой канал. 3. Отрегулируйте контраст, резкость и насыщенность цветов.
Изображение черно-белое	1. Контраст, резкость или насыщенность цветов настроены неправильно. 2. Трансляция черно-белая. 3. Телеканал не настроен.	1. Отрегулируйте контраст, резкость и насыщенность цветов. 2. Попробуйте переключиться на другой телеканал. 3. Проведите настройку телеканала вручную.
Изображение и/или звук с помехами.	1. Источник сигнала или сигнальный кабель низкого качества. 2. Рядом с телевизором находится оборудование, которое приводит к появлению помех.	1. Используйте качественный источник сигнала или сигнальный кабель. 2. Уберите это оборудование подальше от телевизора.
Отображается синий фон.	Отсутствует сигнал на входе. Кабель не подсоединен или подсоединен неправильно.	Правильно подсоедините кабель.
1. Изображение нечеткое, подрагивает или с черными горизонтальными полосами (в режиме ПК). 2. Изображение не центровано.	Настройки изображения выполнены неправильно.	В экранном меню выберите пункт Автоподстройка для выполнения автоматической настройки, а также отрегулируйте настройки частоты и фазы дискретизации в настройках для ПК.

ПОИСК И УСТРАНЕНИЕ ПРОСТЫХ НЕИСПРАВНОСТЕЙ

Не работает пульт дистанционного управления.	Элементы питания разрядились или неправильно установлены.	<ol style="list-style-type: none">1. Убедитесь, что при установке элементов питания соблюдена полярность.2. Убедитесь, что другие объекты не препятствуют прохождению инфракрасного сигнала.3. Замените элементы питания.
--	---	---

ПРИМЕЧАНИЕ:

Описанные дефекты изображения могут быть также вызваны низким качеством кабеля, по которому поступает сигнал кабельного телевидения.

ВНИМАНИЕ! Жидкокристаллический телевизор – это высокотехнологическое изделие. Экран телевизора содержит более нескольких миллионов тонкопленочных транзисторов, чем достигается идеальное и живое изображение. Иногда на экране телевизора могут появиться несколько неактивных пикселей в форме фиксированных точек синего, зеленого, красного, черного или белого цвета. Имейте в виду, что это не оказывает влияния на работоспособность телевизора и не является дефектом.

ПОИСК И УСТРАНЕНИЕ ПРОСТЫХ НЕИСПРАВНОСТЕЙ

ТИПИЧНЫЕ ИСКАЖЕНИЯ ИЗОБРАЖЕНИЯ В РЕЖИМЕ ТВ



Изображение с «хлопьями». Обычно причина в слабом сигнале. Отрегулируйте антенну или поставьте усилитель антенны.



Изображение двоится или имеется «паразитное» изображение. Обычно это связано с тем, что сигнал отражается от высоких зданий. Измените направление антенны или поднимите ее повыше.



Изображение с кривыми линиями и дрожит. Обычно это вызвано электромагнитным излучением работающих вблизи приборов (фенов, мобильных телефонов, радиоприемников или радиопередатчиков).



Диагональные полосы и «елочки» на изображении, часть изображения отсутствует. Обычно это вызвано использованием рядом с телевизором электротермического оборудования (в больнице).

ПРИМЕЧАНИЕ:

Описанные дефекты изображения могут быть также вызваны низким качеством кабеля, по которому поступает сигнал кабельного телевидения.

Стандартом ISO 13406-2 определены 4 класса качества LCD в зависимости от количества дефектных пикселей. Большинство жидкокристаллических телевизоров и дисплеев ведущих мировых производителей соответствуют допуску класса II.

Классификация жидкокристаллических дисплеев в зависимости от числа дефектных элементов изображения приведена в таблице 1.

Стандарт ISO 13406-2 различает 4 типа дефектных пикселей

Тип 1 – постоянно горящие пиксели (белые);

Тип 2 – постоянно негорящие пиксели (чёрные);

Тип 3 – пиксели с другими дефектами, включая дефекты сабпикселей и ячеек RGB, составляющих пиксель. Это означает постоянно горящие красные, зеленые и синие пиксели;

Тип 4 - (группа дефектных пикселей) – несколько дефектных пикселей в квадрате 5x5 пикселей.

Таблица 1. Допустимое число дефектных пикселей на миллион пикселей

Класс	ТИП-1	ТИП-2	ТИП-3	Число кластеров, содержащих более 1 дефекта типа 1 или типа 2	Число кластеров, содержащих более 1 дефекта типа 3
II	2	2	5	0	2

ТЕХНИЧЕСКИЕ ХАРАКТЕРИСТИКИ

Общие

Напряжение питания: 100-240В, ~ 50/60Гц
Расчетная потребляемая мощность: 60Вт
Выходная мощность встроенных динамиков: 2 x 8Вт
Диапазон принимаемых частот: 43.25-869.25МГц
Входное сопротивление антенны 750м
Видеовход VIDEO: 750м, 1,0В (размах), RCA
Аудиовход AUDIO:
10кОм, 0,5В (действующее значение)
Система цветности AV входа: PAL, SECAM
Диагональ экрана: 31.5" (80 см)
Формат экрана: 16:9
Разрешение экрана: 1366(Г) x 768(В)
Угол обзора (Г/В): 178°/178°
Количество цветов: 16,7 млн
Время отклика: 8мс
Динамическая контрастность: 80000:1
Яркость: 300кд/м²
Рабочая температура: от +5°С до +40°С
Рабочая влажность: 20-80%
Температура хранения: от -20°С до +50°С
Допустимая влажность хранения: 10-90%

ТВ-приемник

Аналоговый

Система цветности: PAL, SECAM

Система звука: D/K, I, B/G, M

Цифровой

Тюнер DVB-T2/DVB-C (H.264 MPEG 4\1\2 Video)

ПРИМЕЧАНИЕ:

В соответствии с постоянным усовершенствованием технических характеристик и дизайна, возможно внесение изменений без предварительного уведомления.

Товар сертифицирован в соответствии с законом «О защите прав потребителей».

Товар содержит этикетку энергетической эффективности.

Срок службы изделия: 5 лет

Гарантийный срок: 1 год

Благодарим Вас за выбор техники ORION.

Компания-производитель оставляет за собой право вносить изменения в конструкцию, дизайн и комплектацию товара без предварительного уведомления, если данные изменения направлены на улучшение его эксплуатационных характеристик.

Список сервисных центров прилагается (см. вкладыш)

Компания производитель оставляет за собой право, без предварительного уведомления, вносить изменения в список авторизованных сервисных центров, включая изменения адресов и телефонов существующих. Адрес ближайшего СЦ вы можете узнать по телефону горячей линии 8-800-100-333-1

Единая справочная служба: 8-800-100-3331,
e-mail: service@deltael.ru

Производитель:

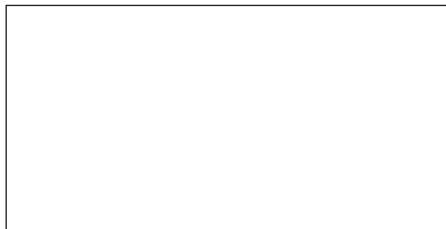



ORION

ORION CORPORATION